

Odwodnienie liniowe o
długości 1m

Widok z przodu

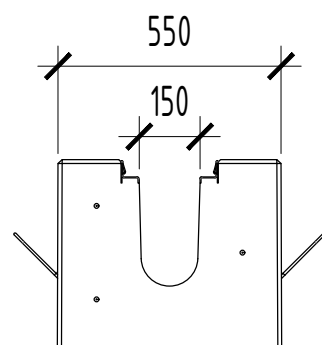

Widok z dołu

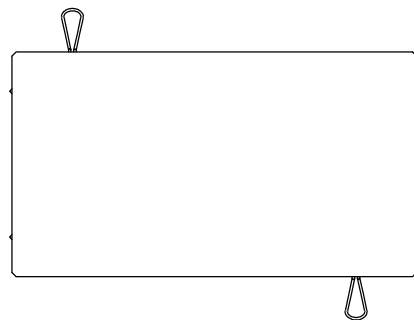

Widok z lewej / prawej strony

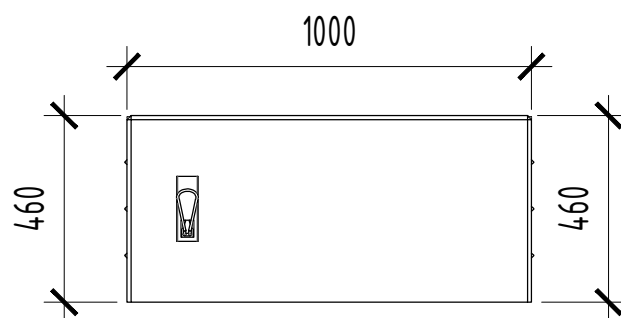

Widok z góry

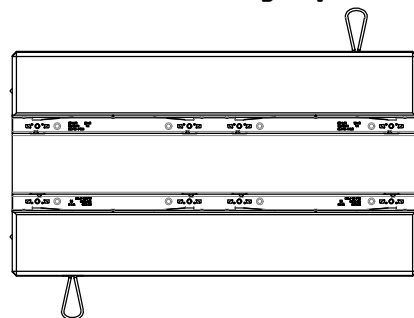

Studzienka

Widok z przodu

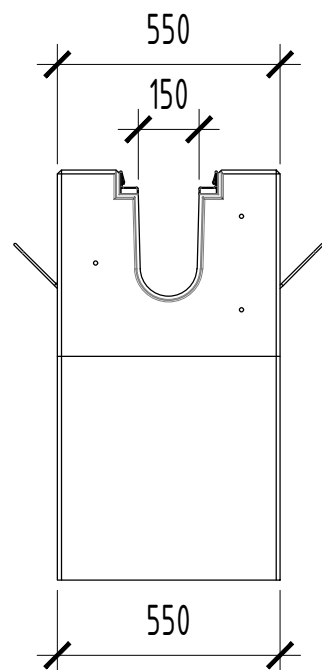

Widok z lewej / prawej strony

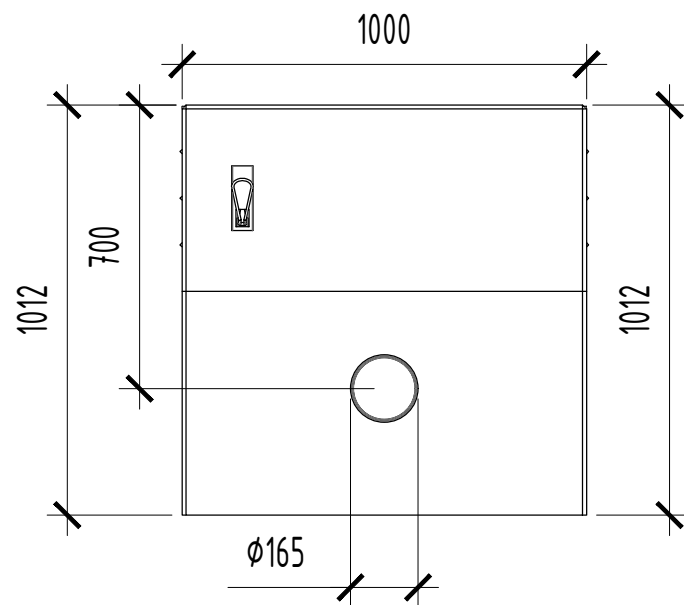

Odwodnienie liniowe o
długości 4m

Widok z dołu



Widok z przodu

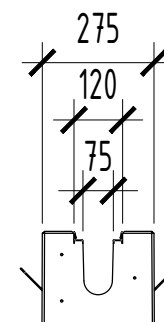

Widok z lewej / prawej strony

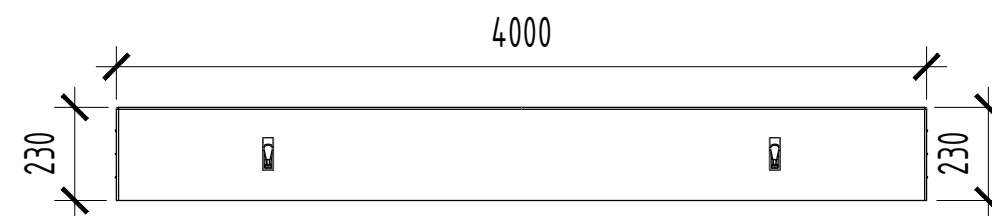

Widok z góry



Widok z góry

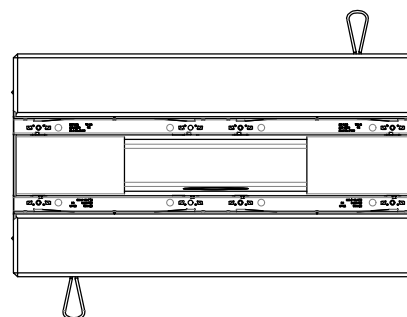

Pracownia Projektowa EKODROGA
Robert Salomon
ul. Piasta 4/16, 62-025 Kostrzyn Wlkp.
NIP 972-061-15-87 REGON 301329715
tel.: 665 341 470 e-mail: robert.salomon@interia.pl

INWESTOR
Gmina Czerwonak
ul. Źródłana 39
62-004 Czerwonak

TEMAT: Budowa ulicy Południowej w Promnicach				NR
RYSUNEK: Odwodnienie liniowe				S-8
STANOWISKO	IMIĘ I NAZWISKO	NR UPRAWNIENI I SPECJALNOŚĆ	DATA	PODPIS
PROJEKTANT	MGR INŻ. PAWEŁ KWIATKOWSKI	WKP/IS/0295/13 SANITARNA	12.2015	<i>PK</i>
OPRACOWUJĄCY	INŻ. TOMASZ PROTASEWICZ		12.2015	<i>PT</i>
SPRAWDZAJĄCY	MGR INŻ. ARTUR SZKOP	WKP/IS/0318/09 SANITARNA	12.2015	<i>Szlop</i>
BRANŻA SANITARNA	STADIUM PB-W	ROK OPRACOWANIA 2015	NR UMOWY WI.272.6.7.14 z DNIA 06.06.2014	SKALA 1:-